

REPÚBLICA FEDERATIVA DO BRASIL  
ESTADO DA PARAÍBA  
CARTÓRIO AZEVEDO BASTOS  
FUNDADO EM 1888

PRIMEIRO REGISTRO CIVIL DE NASCIMENTO E ÓBITOS E PRIVATIVO DE CASAMENTOS, INTERDIÇÕES E TUTELAS DA COMARCA DE JOÃO PESSOA

Av. Epitácio Pessoa, 1145 Bairro dos Estados 58030-00, João Pessoa PB  
Tel.: (83) 3244-5404 / Fax: (83) 3244-5484  
<http://www.azevedobastos.not.br>  
E-mail: [cartorio@azevedobastos.not.br](mailto:cartorio@azevedobastos.not.br)



## DECLARAÇÃO DE SERVIÇO DE AUTENTICAÇÃO DIGITAL

O Bel. Válber Azevêdo de Miranda Cavalcanti, Oficial do Primeiro Registro Civil de Nascimentos e Óbitos e Privativo de Casamentos, Interdições e Tutelas com atribuição de autenticar e reconhecer firmas da Comarca de João Pessoa Capital do Estado da Paraíba, em virtude de Lei, etc...

DECLARO ainda que, para garantir transparência e segurança jurídica de todos os atos oriundos da atividade Notarial e Registral no Estado da Paraíba, foi instituído pela Lei Nº 10.132, de 06 de novembro de 2013, a aplicação obrigatória de um Selo Digital de Fiscalização Extrajudicial em todos os atos de notas e registro, composto de um código único (por exemplo: Selo Digital: ABC12345-X1X2) e dessa forma, cada autenticação processada pela nossa Serventia pode ser verificada e confirmada tantas vezes quanto for necessário através do site do Tribunal de Justiça do Estado da Paraíba, endereço <https://corregedoria.tjpb.jus.br/selo-digital/>.

A autenticação digital do documento faz prova de que, na data e hora em que ela foi realizada, a empresa SNT COMERCIO DE MATERIAL ELÉTRICO EIRELI tinha posse de um documento com as mesmas características que foram reproduzidas na cópia autenticada, sendo da empresa SNT COMERCIO DE MATERIAL ELÉTRICO EIRELI a responsabilidade, única e exclusiva, pela idoneidade do documento apresentado a este Cartório.

Nesse sentido, declaro que a SNT COMERCIO DE MATERIAL ELÉTRICO EIRELI assumiu, nos termos do artigo 8º, §1º, do Decreto nº 10.278/2020, que regulamentou o artigo 3º, inciso X, da Lei Federal nº 13.874/2019 e o artigo 2º-A da Lei Federal 12.682/2012, a responsabilidade pelo processo de digitalização dos documentos físicos, garantindo perante este Cartório e terceiros, a sua autoria e integridade.

De acordo com o disposto no artigo 2º-A, §7º, da Lei Federal nº 12.682/2012, o documento em anexo, identificado individualmente em cada Código de Autenticação Digital<sup>1</sup> ou na referida sequência, poderá ser reproduzido em papel ou em qualquer outro meio físico.

Esta DECLARAÇÃO foi emitida em **25/05/2021 14:05:30 (hora local)** através do sistema de autenticação digital do Cartório Azevedo Bastos, de acordo com o Art. 1º, 10º e seus §§ 1º e 2º da MP 2200/2001, como também, o documento eletrônico autenticado contendo o Certificado Digital do titular do Cartório Azevedo Bastos, poderá ser solicitado diretamente a empresa SNT COMERCIO DE MATERIAL ELÉTRICO EIRELI ou ao Cartório pelo endereço de e-mail [autentica@azevedobastos.not.br](mailto:autentica@azevedobastos.not.br) Para informações mais detalhadas deste ato, acesse o site <https://autdigital.azevedobastos.not.br> e informe o Código de Autenticação Digital

Esta Declaração é válida por **tempo indeterminado** e está disponível para consulta em nosso site.

<sup>1</sup>Código de Autenticação Digital: 167161305213771588778-1

<sup>2</sup>Legislações Vigentes: Lei Federal nº 8.935/94, Lei Federal nº 10.406/2002, Medida Provisória nº 2200/2001, Lei Federal nº 13.105/2015, Lei Estadual nº 8.721/2008, Lei Estadual nº 10.132/2013, Provimento CGJ Nº 003/2014 e Provimento CNJ Nº 100/2020.

O referido é verdade, dou fé.

### CHAVE DIGITAL

00005b1d734fd94f057f2d69fe6bc05bac78faf6ff003ba1bdc415985091af72c1bf579f29cc882a8f00679d63cfc65d129ea42f03e60148c917007072dd1932f749025817f607fff3160d1e5244a9f6



Presidência da República  
Casa Civil  
Medida Provisória Nº 2.200-2,  
de 24 de agosto de 2001.





23/04/2021

0011066974

**PODER JUDICIÁRIO**  
**TRIBUNAL DE JUSTIÇA DO ESTADO DE SANTA CATARINA**  
Comarca de Itajaí

**CERTIDÃO**  
**FALÊNCIA, CONCORDATA E RECUPERAÇÃO JUDICIAL**

**CERTIDÃO Nº: 8369924****FOLHA: 1/1**

À vista dos registros cíveis constantes nos sistemas de informática do Poder Judiciário do Estado de Santa Catarina da Comarca de Itajaí, com distribuição anterior à data de 09/04/2021, verificou-se NADA CONSTAR em nome de:

**SNT COMERCIO DE MATERIAL ELÉTRICO EIRELI - ME, portador do CNPJ: 37.487.516/0001-12. \*\*\*\*\***

**OBSERVAÇÕES:**

- a) para a emissão desta certidão, foram considerados os normativos do Conselho Nacional de Justiça;
- b) os dados informados são de responsabilidade do solicitante e devem ser conferidos pelo interessado e/ou destinatário;
- c) a autenticidade deste documento poderá ser confirmada no endereço eletrônico <http://www.tjsc.jus.br/portal>, opção Certidões/Conferência de Certidão;
- d) para a Comarca da Capital, a pesquisa abrange os feitos em andamento do Foro Central, Eduardo Luz, Norte da Ilha, Fórum Bancário e Distrital do Continente;
- e) certidão é expedida em consonância com a Lei nº 11.101/2005, com a inclusão das classes extrajudiciais: 128 - Recuperação Extrajudicial e 20331 - Homologação de Recuperação Extrajudicial.

**ATENÇÃO:** A presente certidão é válida desde que apresentada juntamente com a respectiva certidão de registros cadastrados no sistema eproc, disponível através do endereço <https://certeproc1g.tjsc.jus.br>

Certifico finalmente que esta certidão é isenta de custas.

Esta certidão foi emitida pela internet e sua validade é de 60 dias.

Itajaí, sexta-feira, 23 de abril de 2021.

**PEDIDO Nº:****0011066974**



**Secretaria Municipal da Fazenda**

**NOME/RAZÃO SOCIAL**

SNT COMERCIO DE MATERIAL ELETRICO EIRELI

**NOME FANTASIA**

SNT

CNPJ/CPF	NÚMERO DE INSCRIÇÃO	DATA DE LICENCIAMENTO	NÚMERO DO ALVARÁ
37.487.516/0001-12	323358	14/07/2020	31459/2021

LOGRADOURO	NÚMERO
SAMUEL HEUSI	190

**COMPLEMENTO**  
SALA 1004

BAIRRO/DISTRITO	MUNICÍPIO	UF
CENTRO	ITAJAÍ	SC

**ATIVIDADE(S) CNAE**

4673700 - COMÉRCIO ATACADISTA DE MATERIAL ELÉTRICO

**ATIVIDADE SECUNDÁRIA**

- 4120400 - CONSTRUÇÃO DE EDIFÍCIOS
- 4321500 - INSTALAÇÃO E MANUTENÇÃO ELÉTRICA
- 4329104 - MONTAGEM E INSTALAÇÃO DE SISTEMAS E EQUIPAMENTOS DE ILUMINAÇÃO E SINALIZAÇÃO EM VIAS PÚBLICAS, PORTOS E AEROPORTOS
- 4329199 - OUTRAS OBRAS DE INSTALAÇÕES EM CONSTRUÇÕES NÃO ESPECIFICADAS ANTERIORMENTE
- 4647801 - COMÉRCIO ATACADISTA DE ARTIGOS DE ESCRITÓRIO E DE PAPELARIA
- 4649406 - COMÉRCIO ATACADISTA DE LUSTRES, LUMINÁRIAS E ABAJURES
- 4649410 - COMÉRCIO ATACADISTA DE JÓIAS, RELÓGIOS E BIJUTERIAS, INCLUSIVE PEDRAS PRECIOSAS E SEMIPRECIOSAS LAPIDADAS
- 4649499 - COMÉRCIO ATACADISTA DE OUTROS EQUIPAMENTOS E ARTIGOS DE USO PESSOAL E DOMÉSTICO NÃO ESPECIFICADOS ANTERIORMENTE
- 4651601 - COMÉRCIO ATACADISTA DE EQUIPAMENTOS DE INFORMÁTICA
- 4665600 - COMÉRCIO ATACADISTA DE MÁQUINAS E EQUIPAMENTOS PARA USO COMERCIAL; PARTES E PEÇAS
- 4669999 - COMÉRCIO ATACADISTA DE OUTRAS MÁQUINAS E EQUIPAMENTOS NÃO ESPECIFICADOS ANTERIORMENTE; PARTES E PEÇAS
- 4672900 - COMÉRCIO ATACADISTA DE FERRAGENS E FERRAMENTAS
- 4742300 - COMÉRCIO VAREJISTA DE MATERIAL ELÉTRICO
- 4744001 - COMÉRCIO VAREJISTA DE FERRAGENS E FERRAMENTAS
- 4744003 - COMÉRCIO VAREJISTA DE MATERIAIS HIDRÁULICOS
- 4744099 - COMÉRCIO VAREJISTA DE MATERIAIS DE CONSTRUÇÃO EM GERAL
- 4783102 - COMÉRCIO VAREJISTA DE ARTIGOS DE RELOJOARIA
- 4789007 - COMÉRCIO VAREJISTA DE EQUIPAMENTOS PARA ESCRITÓRIO
- 4930201 - TRANSPORTE RODOVIÁRIO DE CARGA, EXCETO PRODUTOS PERIGOSOS E MUDANÇAS, MUNICIPAL
- 7732201 - ALUGUEL DE MÁQUINAS E EQUIPAMENTOS PARA CONSTRUÇÃO SEM OPERADOR, EXCETO ANDAIMES
- 7739003 - ALUGUEL DE PALCOS, COBERTURAS E OUTRAS ESTRUTURAS DE USO TEMPORÁRIO, EXCETO ANDAIMES
- 7739099 - ALUGUEL DE OUTRAS MÁQUINAS E EQUIPAMENTOS COMERCIAIS E INDUSTRIAIS NÃO ESPECIFICADOS ANTERIORMENTE, SEM OPERADOR
- 8020001 - ATIVIDADES DE MONITORAMENTO DE SISTEMAS DE SEGURANÇA ELETRÔNICO
- 8211300 - SERVIÇOS COMBINADOS DE ESCRITÓRIO E APOIO ADMINISTRATIVO

SITUAÇÃO DA LICENÇA	DATA DA SITUAÇÃO CADASTRAL	HORÁRIO DE FUNCIONAMENTO
Regular		1- NORMAL

A AUTENTICIDADE DESTA PODERÁ SER VERIFICADA NO ENDEREÇO ELETRÔNICO  
<http://cidadeoweb.itajai.sc.gov.br/cidadeoweb/>

CÓDIGO DE CONTROLE DO ALVARÁ  
JYUM-INSH

De acordo com a lei vigente, o contribuinte é obrigado a comunicar a prefeitura dentro de 60 (sessenta) dias a baixa ou transferência sob multa e responder pelas taxas devidas no exercício seguintes: ALVARÁ

OBSERVAÇÃO: Perde a validade qualquer alteração nas características da concessão de LICENÇA.



## Secretaria Municipal da Fazenda

**NOME/RAZÃO SOCIAL**

SNT COMERCIO DE MATERIAL ELETRICO EIRELI

**NOME FANTASIA**

SNT

**CNPJ/CPF**

37.487.516/0001-12

**NÚMERO DE INSCRIÇÃO**

323358

**DATA DE LICENCIAMENTO**

14/07/2020

**NÚMERO DO ALVARÁ**

31459/2021

**LOGRADOURO**

SAMUEL HEUSI

**NÚMERO**

190

**COMPLEMENTO**

SALA 1004

**BAIRRO/DISTRITO**

CENTRO

**MUNICÍPIO**

ITAJAÍ

**UF**

SC

**ATIVIDADE(S) CNAE**

4673700 - COMÉRCIO ATACADISTA DE MATERIAL ELÉTRICO

**OBSERVAÇÃO**

ENDEREÇO PARA REFERÊNCIA FISCAL/ESCRITÓRIO VIRTUAL.

A AUTENTICIDADE DESTA PODERÁ SER VERIFICADA NO ENDEREÇO ELETRÔNICO

<http://cidadeaoweb.itajai.sc.gov.br/cidadeaoweb/>

CÓDIGO DE CONTROLE DO ALVARÁ

JYUM-INSH

De acordo com a lei vigente, o contribuinte é obrigado a comunicar a prefeitura dentro de 60 (sessenta) dias a baixa ou transferência sob multa e responder pelas taxas devidas no exercício seguintes: ALVARÁ

OBSERVAÇÃO: Perde a validade qualquer alteração nas características da concessão de LICENÇA.

130  
8



## **CERTIDÃO FALÊNCIA, CONCORDATA E RECUPERAÇÃO JUDICIAL Nº: 837251**

À vista dos registros constantes no **sistema eproc do Primeiro Grau de Jurisdição** do Poder Judiciário de Santa Catarina, utilizando como parâmetro os dados informados pelo(a) requerente, NADA CONSTA distribuído em relação a:

**NOME: SNT COMÉRCIO DE MATERIAL ELÉTRICO EIRELI - ME**

Raiz do CNPJ: 37.487.516

Certidão emitida às 09:10 de 23/04/2021.

### **OBSERVAÇÕES**

- 1) Esta certidão tem validade de 60 (sessenta) dias a contar da data da emissão.
- 2) Certidão expedida em consonância com a Lei nº 11.101/2005, com a inclusão das classes extrajudiciais: 128 - Recuperação Extrajudicial e 20331 - Homologação de Recuperação Extrajudicial;
- 3) Foram considerados os normativos do CNJ;
- 4) Os dados informados são de responsabilidade do solicitante e devem ser conferidos pelo interessado e/ou destinatário;

**ATENÇÃO: A presente certidão é válida desde que apresentada juntamente com a respectiva certidão de registros cadastrados no sistema de automação da justiça - SAJ5, disponível através do endereço <https://esaj.tjsc.jus.br/sco/abrirCadastro.do>**

131  
4PODER JUDICIÁRIO  
TRIBUNAL DE JUSTIÇA  
de Santa Catarina**CERTIDÃO CÍVEL Nº: 255934**

CERTIFICA-SE que, em consulta aos registros do **Sistema Eproc de Segundo Grau**, utilizando como parâmetro a raiz do CNPJ informada pelo(a) requerente, nos termos do art. 8º da Resolução n. 121 de 5 de outubro de 2010, do Conselho Nacional de Justiça, **NÃO CONSTAM, nesse sistema e nesta instância (segundo grau de jurisdição), processos em tramitação na área CÍVEL**, em relação a:

**NOME: SNT COMÉRCIO DE MATERIAL ELÉTRICO EIRELI - ME**

Raiz do CNPJ: 37.487.516

Certidão emitida às 08:51 de 23/04/2021.

**OBSERVAÇÕES**

- 1) Os dados informados são de responsabilidade do(a) requerente e devem ser conferidos por ele(a) e/ou pelo(a) destinatário(a).
- 2) A pesquisa abrange apenas os feitos distribuídos no Tribunal de Justiça, sem englobar os que tramitam nas Turmas de Recursos.
- 3) A certidão é isenta de custas, nos termos da legislação vigente.
- 4) Esta certidão tem validade de **60 (sessenta)** dias.
- 5) A expedição de certidão narrativa deve ser solicitada pelo e-mail: [protocolojudicial@tjsc.jus.br](mailto:protocolojudicial@tjsc.jus.br)

**ATENÇÃO: A presente certidão é válida desde que apresentada juntamente com a respectiva certidão de registros cadastrados no sistema de automação da justiça - SAJ5, disponível através do endereço <https://cert.tjsc.jus.br/>**

132  
4PODER JUDICIÁRIO  
TRIBUNAL DE JUSTIÇA  
de Santa Catarina**CERTIDÃO CÍVEL Nº: 555486**

CERTIFICA-SE que, em consulta aos registros do **Sistema de Automação da Justiça de Segundo Grau (SAJ/SG)**, utilizando como parâmetro a raiz do CNPJ informada pelo(a) requerente, nos termos do art. 8º da Resolução n. 121 de 5 de outubro de 2010, do Conselho Nacional de Justiça, **NÃO CONSTAM, nesse sistema e nesta instância (segundo grau de jurisdição), processos em tramitação na área CÍVEL, em relação a:**

**NOME: SNT COMÉRCIO DE MATERIAL ELÉTRICO EIRELI - ME**

CNPJ: 37.487.516/0001-12

Certidão emitida às 08:48 de 23/04/2021.

**OBSERVAÇÕES**

- 1) Os dados informados são de responsabilidade do(a) requerente e devem ser conferidos por ele(a) e/ou pelo(a) destinatário(a).
- 2) A pesquisa abrange apenas os feitos distribuídos no Tribunal de Justiça, sem englobar os que tramitam nas Turmas de Recursos.
- 3) A certidão é isenta de custas, nos termos da legislação vigente.
- 4) Esta certidão tem validade de **60 (sessenta)** dias.
- 5) A expedição de certidão narrativa deve ser solicitada pelo e-mail: [protocolojudicial@tjsc.jus.br](mailto:protocolojudicial@tjsc.jus.br)

**ATENÇÃO: A presente certidão é válida desde que apresentada juntamente com a respectiva certidão de registros cadastrados no sistema eproc, disponível através do endereço <https://certeproc2g.tjsc.jus.br>**

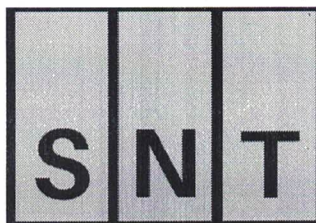

L33  
8

Ao Pregoeiro e Equipe de Apoio da Prefeitura Municipal de Barra do Jacaré,  
Estado do Paraná.

**Referente a Licitação Pregão nº 10/2021.**

**ANEXO III**  
**DECLARAÇÃO DE CUMPRIMENTO AOS REQUISITOS DE HABILITAÇÃO**

A empresa abaixo relacionada, por seu representante legal indicado, declara sob as penas da lei que cumpre plenamente os requisitos de habilitação através dos documentos integrantes dos envelopes "2", **sob pena de sujeição às penalidades previstas neste Edital de Pregão nº 10/2021** referente à AQUISIÇÃO DE LUMINÁRIAS LED DE 100W E 150W COMPLETAS E SERVIÇOS DE INSTALAÇÃO DAS LUMINÁRIAS, conforme especificações constantes do **Anexo I**.

**EMPRESA (RAZÃO SOCIAL): SNT COMERCIO DE MATERIAL ELÉTRICO EIRELI**  
**REPRESENTANTE LEGAL: BRUNO RODRIGO DOS SANTOS**  
**CARGO: EMPRESÁRIO**  
**RG Nº: 13097208-0**  
**CPF Nº: 093.763.829-35**

**ASSINATURA:**

Itajai-SC. 10 de Junho de 2021

**BRUNO RODRIGO**  
**DOS SANTOS:**  
**09376382935**

Assinado digitalmente por BRUNO RODRIGO DOS  
SANTOS:09376382935  
DN: C=BR, O=ICP-Brasil, OU=AC SOLUTI Multipla  
vs, OU=10534987000188, OU=Presencial,  
OU=Certificado PF A1, CN=BRUNO RODRIGO  
DOS SANTOS:09376382935  
Razão: Eu sou o autor deste documento  
Localização:  
Data: 2021-06-10 11:26:45  
Foxit Reader Versão: 9.3.0

**Bruno Rodrigo dos Santos**  
CPF: 093.763.829-35 / RG: 13097208-0  
**SNT COMÉRCIO DE MATERIAL ELÉTRICO EIRELI ME**  
CNPJ: 37.487.513/0001-12

SNT COMÉRCIO DE MATERIAL ELÉTRICO EIRELI ME - CNPJ: 37.487.516/0001-12  
R. SAMUEL HEUSI Nº 190. SALA 1004-CEP: 88.301-320. CENTRO. ITAJAI – SC



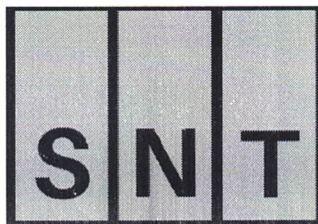

Ao Pregoeiro e Equipe de Apoio da Prefeitura Municipal de Barra do Jacaré,  
Estado do Paraná.

Referente a Licitação Pregão nº 10/2021.

## ANEXO V

### DECLARAÇÃO DE INEXISTÊNCIA DE FATOS SUPERVENIENTES IMPEDITIVOS DE HABILITAÇÃO

A empresa SNT COMERCIO DE MATERIAL ELÉTRICO EIRELI, inscrita no CNPJ sob nº 37.487.516/0001-12, **DECLARA** para todos os fins de direito, a inexistência de fatos supervenientes impeditivos da habilitação ou que comprometam a idoneidade da proponente nos termos do Artigo 32, parágrafo 2º e Artigo 97 da Lei nº 8.666, de 21 de Junho de 1993 e suas alterações posteriores.

Itajai-SC. 10 de Junho de 2021

**BRUNO RODRIGO  
DOS SANTOS:  
09376382935**

Assinado digitalmente por BRUNO RODRIGO DOS  
SANTOS:09376382935  
DN: C=BR, O=ICP-Brasil, OU=AC SOLUTI Multipla  
vs, OU=10534867000188, OU=Presencial,  
OU=Certificado PPF A1, CN=BRUNO RODRIGO  
DOS SANTOS:09376382935  
Razão: Eu sou o autor deste documento  
Localização:  
Data: 2021-06-10 11:29:56  
Foxit Reader Versão: 9.3.0

**Bruno Rodrigo dos Santos**  
CPF: 093.763.829-35 / RG: 13097208-0  
**SNT COMÉRCIO DE MATERIAL ELÉTRICO EIRELI ME**  
CNPJ: 37.487.513/0001-12

SNT COMÉRCIO DE MATERIAL ELÉTRICO EIRELI ME - CNPJ: 37.487.516/0001-12  
R. SAMUEL HEUSI Nº 190. SALA 1004-CEP: 88.301-320. CENTRO. ITAJAI – SC

controladoria@sntengenharia.com.br

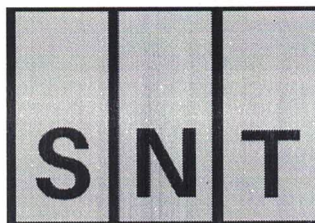

195  
8

Ao Pregoeiro e Equipe de Apoio da Prefeitura Municipal de Barra do Jacaré,  
Estado do Paraná.

**Referente a Licitação Pregão nº 10/2021.**

**ANEXO VII  
DECLARAÇÃO**

A empresa SNT COMERCIO DE MATERIAL ELÉTRICO EIRELI , inscrita no CNPJ sob no 37.487.513/0001-12, por intermédio de seu representante legal o Sr. BRUNO RODRIGO DOS SANTOS, com RG sob no 13097208-0, e inscrito no CPF sob nº 093.763.829-35, **DECLARA**, para fins do disposto no inciso V do art. 27 da Lei no 8.666, de 21 de Junho de 1993, acrescido pela Lei no 9.854, de 27 de Outubro de 1999, que não emprega menor de 18 (dezoito) anos em trabalho noturno, perigoso ou insalubre e não emprega menor de 16 (dezesesseis) anos.

Itajai-SC. 10 de Junho de 2021

BRUNO RODRIGO  
DOS SANTOS:  
09376382935

Assinado digitalmente por BRUNO RODRIGO DOS  
SANTOS: 09376382935  
DN: C=BR, O=ICP-Brasil, OU=AC SOLUTI Multipla v5,  
OU=10834987000188, OU=Presencial, OU=Certificado  
PF A1, CN=BRUNO RODRIGO DOS SANTOS:  
09376382935  
Razão: Eu sou o autor deste documento  
Localização:  
Data: 2021.06.10 11:31:17  
Foxit Reader Versão: 9.3.0

**Bruno Rodrigo dos Santos**  
CPF: 093.763.829-35 / RG: 13097208-0  
**SNT COMÉRCIO DE MATERIAL ELÉTRICO EIRELI ME**  
CNPJ: 37.487.513/0001-12

SNT COMÉRCIO DE MATERIAL ELÉTRICO EIRELI ME - CNPJ: 37.487.516/0001-12  
R. SAMUEL HEUSI Nº 190. SALA 1004-CEP: 88.301-320. CENTRO. ITAJAI – SC

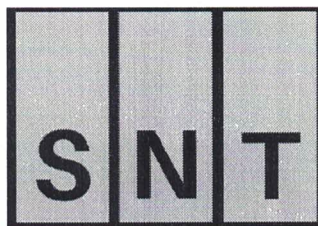

130  
8

Ao Pregoeiro e Equipe de Apoio da Prefeitura Municipal de Barra do Jacaré,  
Estado do Paraná.

**Referente a Licitação Pregão nº 10/2021.**

**ANEXO VI**  
**DECLARAÇÃO DE IDONEIDADE**

Declaramos para os fins de direito, na qualidade de Proponente do procedimento licitatório, sob a modalidade **Pregão 10/2021** instaurado pelo Município de Barra do Jacaré, que não fomos declarados inidôneos para licitar ou contratar com o Poder Público, em qualquer de suas esferas e nem está suspensão em nenhum órgão público federal, estadual ou municipal.

Por ser expressão da verdade, firmamos a presente.

Itajai-SC. 10 de Junho de 2021

**BRUNO  
RODRIGO DOS  
SANTOS:**  
**09376382935**

Assinado digitalmente por BRUNO RODRIGO  
DOS SANTOS:09376382935  
DN: C=BR, O=CP-Brasil, OU=AC SOLUTI  
Múltipla v5, OU=10534987000186,  
OU=Presencial, OU=Certificado PF A1,  
CN=BRUNO RODRIGO DOS SANTOS:  
09376382935  
Razão: Eu sou o autor deste documento  
Localização:  
Data: 2021-06-10 11:30:29  
Foxit Reader Versão: 9.3.0

**Bruno Rodrigo dos Santos**  
CPF: 093.763.829-35 / RG: 13097208-0  
**SNT COMÉRCIO DE MATERIAL ELÉTRICO EIRELI ME**  
CNPJ: 37.487.513/0001-12

SNT COMÉRCIO DE MATERIAL ELÉTRICO EIRELI ME - CNPJ: 37.487.516/0001-12  
R. SAMUEL HEUSI Nº 190. SALA 1004-CEP: 88.301-320. CENTRO. ITAJAI – SC

controladoria@sntengenharia.com.br



# Soluções em Iluminação Pública

137  
8

G5 SOLUÇÕES EM ILUMINAÇÃO PÚBLICA EIRELI ME. CNPJ: 30.117.728/0001-69

| Fone (041) 8852-5936 | contato@g5comercial.com |

R: HEITOR STOCKLER DE FRANÇA 396. CJ 1401. CENTRO CIVICO. CURITIBA-PR. CEP: 80030030

## ATESTADO DE CAPACIDADE TÉCNICA

FORNECEDOR: SNT COMÉRCIO DE MATERIAL ELÉTRICO EIRELI ME

RUA SAMUEL HEUSI 190. SALA 1004. CEP:88.301-320. CENTRO . ITAJAI - SC

CNPJ 37.487,516/0001-12.

## PRODUTOS - MATERIAIS ELÉTRICOS.

Item	Descrição	Unidade	Unitário (R\$)	Qtd	Total (R\$)
1	LUMINARIA PUBLICA EM LED - MAXIMA DE 150W. FLUXO LUMINOSO MINIMO DE 21.000 LUMENS.	UNID	R\$ 459,00	5	R\$ 2.295,00
2	LAMPADA VAPOR DE SÓDIO 70W	UNID	R\$ 11,00	5	R\$ 55,00
3	LAMPADA VAPOR DE METALICA 70W	UNID	R\$ 12,50	5	R\$ 62,50
4	REATOR VAPOR METALICO 70W	UNID	R\$ 29,99	5	R\$ 149,95
5	REATOR VAPOR DE SODIO 70W	UNID	R\$ 29,00	5	R\$ 145,00
6	LUMINÁRIA INTEGRADA REEME PARA LAMAPDAS DE 70W	UNID	R\$ 199,00	10	R\$ 1.990,00
7	BRAÇO BR1 DE 1 METRO	UNID	R\$ 15,00	10	R\$ 150,00
8	RELE	UNID	R\$ 10,00	10	R\$ 100,00
9	CABOS PARA EXTENSÃO DE REDE	MT	R\$ 7,55	100	R\$ 755,00
10	LUMINPARIA DECORATIVA 120W	UNID	R\$ 799,00	2	R\$ 1.598,00
TOTAL GERAL R\$...					R\$ 7.300,45

A empresa G5 SOLUÇÕES EM ILUMINAÇÃO PÚBLICA EIRELI ME. atesta para os devidos fins e a quem possa interessar, que os produtos acima listados neste atestado, foram entregues e cumprindo com as exigências conforme solicitados.

DATA. 01.03.2021

ANDERSON HUGO DOS SANTOS

CPF: 043.132.429-88

30.117.728/0001-69  
 G5 SOLUÇÕES EM ILUMINAÇÃO PÚBLICA EIRELI - ME  
 Rua Heitor Stockler de França, 396  
 14 Andar, Conj. 1407  
 Centro Cívico - CEP 80.030-030  
 Curitiba - PR

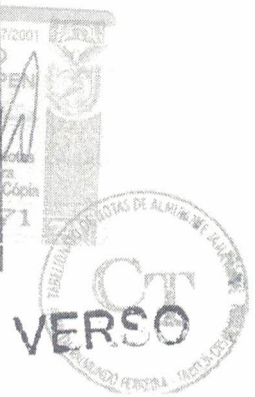

G5 SOLUÇÕES EM ILUMINAÇÃO PÚBLICA EIRELI – ME / CNPJ: 30.117.728/0001-69  
 RUA HEITOR STOCKLER DE FRANÇA Nº396. ANDAR 14, CONJ. 1407  
 CENTRO CIVICO. CURITIBA-PR. CEP: 80.030-030  
 FONE: 41. 4042-1421 41.98852-5936 / E-MAIL: g5groupsolucoes@gmail.com

Para os dados do ato em: <https://selodigital.tjpb.jus.br> ou Consulte o Documento em: <https://azevedobastos.not.br/documento/167162604211064051613>



**CARTÓRIO**  
 Autenticação Digital Código: 167162604211064051613-1  
 Data: 26/04/2021 10:38:46  
 Valor Total do Ato: R\$ 4,66  
 Selo Digital Tipo Normal C: ALJ83105-OZ7K:



**Cartório Azevedo Bastos**  
 Av. Presidente Epitácio Pessoa - 1145  
 Bairro dos Estado, João Pessoa - PB  
 (83) 3244-5404 - [cartorio@azevedobastos.not.br](mailto:cartorio@azevedobastos.not.br)

Válber Azevedo de M. Cavalcanti



O presente documento digital foi conferido com o original e assinado digitalmente por MARCELO TIMOTEO DE OLIVEIRA, em segunda-feira, 26 de abril de 2021 10:48:56 GMT-03:00, CNS: 06.870-0 - 1º OFÍCIO DE REGISTRO CIVIL DAS PESSOAS NATURAIS E TABELIONATO DE NOTAS/PB, nos termos da medida provisória N. 2.200-2 de 24 de agosto de 2001. Sua autenticidade deverá ser confirmada no endereço eletrônico

REPÚBLICA FEDERATIVA DO BRASIL  
ESTADO DA PARAÍBA  
CARTÓRIO AZEVEDO BASTOS  
FUNDADO EM 1888

PRIMEIRO REGISTRO CIVIL DE NASCIMENTO E ÓBITOS E PRIVATIVO DE CASAMENTOS, INTERDIÇÕES E TUTELAS DA COMARCA DE JOÃO PESSOA

Av. Epitácio Pessoa, 1145 Bairro dos Estados 58030-00, João Pessoa PB  
Tel.: (83) 3244-5404 / Fax: (83) 3244-5484  
<http://www.azevedobastos.not.br>  
E-mail: [cartorio@azevedobastos.not.br](mailto:cartorio@azevedobastos.not.br)



## DECLARAÇÃO DE SERVIÇO DE AUTENTICAÇÃO DIGITAL

O Bel. Válber Azevêdo de Miranda Cavalcanti, Oficial do Primeiro Registro Civil de Nascimentos e Óbitos e Privativo de Casamentos, Interdições e Tutelas com atribuição de autenticar e reconhecer firmas da Comarca de João Pessoa Capital do Estado da Paraíba, em virtude de Lei, etc...

DECLARO ainda que, para garantir transparência e segurança jurídica de todos os atos oriundos da atividade Notarial e Registral no Estado da Paraíba, foi instituído pela Lei Nº 10.132, de 06 de novembro de 2013, a aplicação obrigatória de um Selo Digital de Fiscalização Extrajudicial em todos os atos de notas e registro, composto de um código único (por exemplo: Selo Digital: ABC12345-X1X2) e dessa forma, cada autenticação processada pela nossa Serventia pode ser verificada e confirmada tantas vezes quanto for necessário através do site do Tribunal de Justiça do Estado da Paraíba, endereço <https://corregedoria.tjpb.jus.br/selo-digital/>.

A autenticação digital do documento faz prova de que, na data e hora em que ela foi realizada, a empresa SNT COMERCIO DE MATERIAL ELÉTRICO EIRELI tinha posse de um documento com as mesmas características que foram reproduzidas na cópia autenticada, sendo da empresa SNT COMERCIO DE MATERIAL ELÉTRICO EIRELI a responsabilidade, única e exclusiva, pela idoneidade do documento apresentado a este Cartório.

Nesse sentido, declaro que a SNT COMERCIO DE MATERIAL ELÉTRICO EIRELI assumiu, nos termos do artigo 8º, §1º, do Decreto nº 10.278/2020, que regulamentou o artigo 3º, inciso X, da Lei Federal nº 13.874/2019 e o artigo 2º-A da Lei Federal 12.682/2012, a responsabilidade pelo processo de digitalização dos documentos físicos, garantindo perante este Cartório e terceiros, a sua autoria e integridade.

De acordo com o disposto no artigo 2º-A, §7º, da Lei Federal nº 12.682/2012, o documento em anexo, identificado individualmente em cada Código de Autenticação Digital¹ ou na referida sequência, poderá ser reproduzido em papel ou em qualquer outro meio físico.

Esta DECLARAÇÃO foi emitida em **26/04/2021 11:23:39 (hora local)** através do sistema de autenticação digital do Cartório Azevedo Bastos, de acordo com o Art. 1º, 10º e seus §§ 1º e 2º da MP 2200/2001, como também, o documento eletrônico autenticado contendo o Certificado Digital do titular do Cartório Azevedo Bastos, poderá ser solicitado diretamente a empresa SNT COMERCIO DE MATERIAL ELÉTRICO EIRELI ou ao Cartório pelo endereço de e-mail [autentica@azevedobastos.not.br](mailto:autentica@azevedobastos.not.br) Para informações mais detalhadas deste ato, acesse o site <https://autdigital.azevedobastos.not.br> e informe o Código de Autenticação Digital

Esta Declaração é válida por **tempo indeterminado** e está disponível para consulta em nosso site.

¹Código de Autenticação Digital: 167162604211064051613-1

²Legislações Vigentes: Lei Federal nº 8.935/94, Lei Federal nº 10.406/2002, Medida Provisória nº 2200/2001, Lei Federal nº 13.105/2015, Lei Estadual nº 8.721/2008, Lei Estadual nº 10.132/2013, Provimento CGJ Nº 003/2014 e Provimento CNJ Nº 100/2020.

O referido é verdade, dou fé.

### CHAVE DIGITAL

00005b1d734fd94f057f2d69fe6bc05ba00b26022f9ba0d77c07237a0b50dfda7f089622945c43686986e8e1fefbe552cddf31e54885dc8512e4e1c5b9bca23f749025817f607fff3160d1e5244a9f6



Presidência da República  
Casa Civil  
Medida Provisória Nº 2.200-2,  
de 24 de agosto de 2001.



ATESTADO DE CAPACIDADE TÉCNICA

FORNECEDOR:

SNT COMÉRCIO DE MATERIAL ELÉTRICO EIRELI ME. CNPJ 37.487.516/0001-12.

RUA SAMUEL HEUSI 190. SALA 1004. CEP:88.301-320. CENTRO . ITAJAI – SC

COMPRADOR

R. L SANTOS COMERCIO E REPRESENTAÇÃO. CNPJ: 26.780.451/0001-82

| Fone (041) 99196 0881 | RILDOLMS@HOTMAIL.COM |

R ROSA MASCHIO BAPTISTAO, N°399. MARACANA. COLOMBO PR. CEP: 83.408-580

ITEM	DESCRIÇÃO	UNID	UNIT	QTDE	TOTAL
1	LUMINARIA PUBLICA EM LED - DE 50W.	UNID	R\$ 450,00	60	R\$ 27.000,00
7	RELE FOTOELETRONICO	UNID	R\$ 15,30	60	R\$ 918,00
TOTAL					R\$ R\$27.918,00

A empresa R. L SANTOS COMERCIO E REPRESENTAÇÃO, atesta que os produtos acima listados neste atestado, foram entregues conforme solicitados.

Local e data 23.02.2021

Responsável.....



Rildo Lima dos Santos

Rg 6.791.151-2



Verifique os dados do ato em: <https://selodigital.tjpb.jus.br> ou Consulte o Documento em: <https://azevedobastos.not.br/documento/167162604215160591319>



**CARTÓRIO**  
Autenticação Digital Código: 167162604215160591319-1  
Data: 26/04/2021 10:38:45  
Valor Total do Ato: R\$ 4,66  
Selo Digital Tipo Normal C: ALJ83104-7GXH:



**Cartório Azevêdo Bastos**  
Av. Presidente Epitácio Pessoa - 1145  
Bairro dos Estados, João Pessoa - PB  
(83) 3244-5404 - [cartorio@azevedobastos.not.br](mailto:cartorio@azevedobastos.not.br)  
<https://azevedobastos.not.br>

Válber Azevêdo de M. Cavalcanti

TJPB



139  
O presente documento digital foi conferido com o original e assinado digitalmente por MARCELO TIMOTEO DE OLIVEIRA, em segunda-feira, 26 de abril de 2021 10:48:56 GMT-03:00. CNS: 06.870-0 - 1º OFÍCIO DE REGISTRO CIVIL DAS PESSOAS NATURAIS E TABELIONATO DE NOTAS/PB, nos termos da medida provisória N. 2.200-2 de 24 de agosto de 2001. Sua autenticidade deverá ser confirmada no endereço eletrônico

Av. Epitácio Pessoa, 1145 Bairro dos Estados 58030-00, João Pessoa PB  
Tel.: (83) 3244-5404 / Fax: (83) 3244-5484  
<http://www.azevedobastos.not.br>  
E-mail: [cartorio@azevedobastos.not.br](mailto:cartorio@azevedobastos.not.br)



## DECLARAÇÃO DE SERVIÇO DE AUTENTICAÇÃO DIGITAL

O Bel. Válber Azevêdo de Miranda Cavalcanti, Oficial do Primeiro Registro Civil de Nascimentos e Óbitos e Privativo de Casamentos, Interdições e Tutelas com atribuição de autenticar e reconhecer firmas da Comarca de João Pessoa Capital do Estado da Paraíba, em virtude de Lei, etc...

DECLARO ainda que, para garantir transparência e segurança jurídica de todos os atos oriundos da atividade Notarial e Registral no Estado da Paraíba, foi instituído pela Lei Nº 10.132, de 06 de novembro de 2013, a aplicação obrigatória de um Selo Digital de Fiscalização Extrajudicial em todos os atos de notas e registro, composto de um código único (por exemplo: Selo Digital: ABC12345-X1X2) e dessa forma, cada autenticação processada pela nossa Serventia pode ser verificada e confirmada tantas vezes quanto for necessário através do site do Tribunal de Justiça do Estado da Paraíba, endereço <https://corregedoria.tjpb.jus.br/selo-digital/>.

A autenticação digital do documento faz prova de que, na data e hora em que ela foi realizada, a empresa SNT COMERCIO DE MATERIAL ELÉTRICO EIRELI tinha posse de um documento com as mesmas características que foram reproduzidas na cópia autenticada, sendo da empresa SNT COMERCIO DE MATERIAL ELÉTRICO EIRELI a responsabilidade, única e exclusiva, pela idoneidade do documento apresentado a este Cartório.

Nesse sentido, declaro que a SNT COMERCIO DE MATERIAL ELÉTRICO EIRELI assumiu, nos termos do artigo 8º, §1º, do Decreto nº 10.278/2020, que regulamentou o artigo 3º, inciso X, da Lei Federal nº 13.874/2019 e o artigo 2º-A da Lei Federal 12.682/2012, a responsabilidade pelo processo de digitalização dos documentos físicos, garantindo perante este Cartório e terceiros, a sua autoria e integridade.

De acordo com o disposto no artigo 2º-A, §7º, da Lei Federal nº 12.682/2012, o documento em anexo, identificado individualmente em cada Código de Autenticação Digital<sup>1</sup> ou na referida sequência, poderá ser reproduzido em papel ou em qualquer outro meio físico.

Esta DECLARAÇÃO foi emitida em **26/04/2021 11:20:01 (hora local)** através do sistema de autenticação digital do Cartório Azevedo Bastos, de acordo com o Art. 1º, 10º e seus §§ 1º e 2º da MP 2200/2001, como também, o documento eletrônico autenticado contendo o Certificado Digital do titular do Cartório Azevedo Bastos, poderá ser solicitado diretamente a empresa SNT COMERCIO DE MATERIAL ELÉTRICO EIRELI ou ao Cartório pelo endereço de e-mail [autentica@azevedobastos.not.br](mailto:autentica@azevedobastos.not.br) Para informações mais detalhadas deste ato, acesse o site <https://autdigital.azevedobastos.not.br> e informe o Código de Autenticação Digital

Esta Declaração é válida por **tempo indeterminado** e está disponível para consulta em nosso site.

<sup>1</sup>Código de Autenticação Digital: 167162604215160591319-1

<sup>2</sup>Legislações Vigentes: Lei Federal nº 8.935/94, Lei Federal nº 10.406/2002, Medida Provisória nº 2200/2001, Lei Federal nº 13.105/2015, Lei Estadual nº 8.721/2008, Lei Estadual nº 10.132/2013, Provimento CGJ N° 003/2014 e Provimento CNJ N° 100/2020.

O referido é verdade, dou fé.

### CHAVE DIGITAL

00005b1d734fd94f057f2d69fe6bc05ba00b26022f9ba0d77c07237a0b50dfdb2c60b4e9bb1942c0612ef521097b88c0b935c641618231c05a7da2b935be46ef749025817f607fff3160d1e5244a9f6



Presidência da República  
Casa Civil  
Medida Provisória Nº 2.200-2,  
de 24 de agosto de 2001.



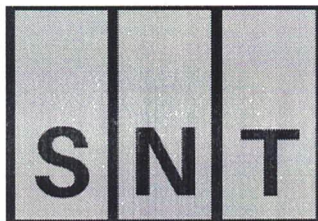

241  
8

Ao Pregoeiro e Equipe de Apoio da Prefeitura Municipal de Barra do Jacaré,  
Estado do Paraná.

**Referente a Licitação Pregão nº 10/2021.**

**ANEXO IX  
DECLARAÇÃO**

A empresa SNT COMERCIO DE MATERIAL ELÉTRICO EIRELI , inscrita no CNPJ/MF sob nº 37.487.513/0001-12 com sede na R. SAMUEL HEUSI Nº 190. SALA 1004-CEP: 88.301-320. CENTRO. ITAJAI – SC. Declara para os devidos fins que, o representante legal da empresa que assinará o Contrato Administrativo, referente ao objeto da Licitação Modalidade **Pregão nº. 10/2021**, do Município de Barra do Jacaré, será o Srº BRUNO RODRIGO DOS SANTOS, portador da Cédula de Identidade nº 13097208-0 e do CPF/MF sob nº 093.763.829-35, Cargo de EMPRESÁRIO, residente e domiciliado na RUA SAMUEL HEUSI cidade de ITAJAÍ Estado SC.

Itajai-SC. 10 de Junho de 2021

BRUNO  
RODRIGO DOS  
SANTOS:  
09376382935

Assinado digitalmente por BRUNO RODRIGO  
DOS SANTOS:09376382935  
DN: C=BR, O=ICP-Brasil, OU=AC SOLUTTI Multipla  
VS, OU=10534987000188, OU=Presencial,  
OU=Certificado PF A1, CN=BRUNO RODRIGO  
DOS SANTOS:09376382935  
Razão: Eu sou o autor deste documento  
Localização:  
Data: 2021-06-10 11:28:04  
Foxit Reader Versão: 9.3.0

**Bruno Rodrigo dos Santos**

CPF: 093.763.829-35 / RG: 13097208-0

**SNT COMÉRCIO DE MATERIAL ELÉTRICO EIRELI ME**

CNPJ: 37.487.513/0001-12



192

**CARTA DE GARANTIA DO FABRICANTE**

A empresa **ESB INDÚSTRIA E COMÉRCIO DE ELETRO ELETRÔNICOS LTDA**, inscrita no CNPJ sob o nº. 13.348.127/0001-48, com sede à Rua Armelindo Fabian, nº 395, Bairro Agrícola, em Erechim/RS, CEP 99714-500, por intermédio de seu sócio administrador, o Sr. Fernando Carbonera, portador do RG nº 1089989576 – SSP/RS e CPF nº 007.270.550-70, **DECLARA** para todos os fins de direito, que as luminárias LED ofertadas possuem garantia de 5 (cinco) anos contra defeitos de fabricação, contados da data do recebimento definitivo do objeto licitado.

Por ser verdade, firma a presente.

Erechim/RS, em 19 de Maio de 2021.

ESB ind. e Comércio de Eletro  
Eletrônicos Ltda.  
CNPJ 13 348 127/0001-48  
R. Armelindo Fabian, 395 -B, Agrícola  
CEP 99714-500 Erechim-RS

  
\_\_\_\_\_  
**ESB INDÚSTRIA E COMÉRCIO DE ELETRO ELETRÔNICOS LTDA**

CNPJ: 13.348.127/0001-48

**FERNANDO CARBONERA**

**CARGO:** Sócio Administrador

CPF: 007.270.550-70

RG: 1089989576 – SSP/RS

# Luminária Poste Injetado Família "LPI-OS-5"

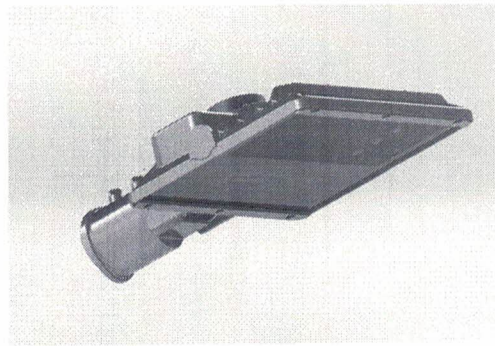

**MODELO REFERENTE:**

- LPI30OS-5
- LPI40OS-5
- LPI50OS-5
- LPI60OS-5
- LPI80OS-5
- LPI100OS-5
- LPI120OS-5
- LPI150OS-5
- LPI180OS-5
- LPI200OS-5

Corpo	Alumínio injetado a alta pressão com sistema de articulação
Classificação fotométrica para ângulo 0°	Tipo II Média limitada
Potência nominal	30W à 200W
Faixa de tensão nominal*	110~220 Vac
Faixa de tensão Full Range	90~305 Vac
Frequência nominal	50/60Hz
Fator de Potência	≥0,98
País de origem	Fabricado no Brasil
Fabricante	ESB LIGHT
Garantia do produto	Garantia de 5 anos a partir da data de venda
Validade para armazenamento	Indeterminada.
Tipo de proteção contra choque elétrico	CLASSE I
Expectativa de vida útil	77.000h L70
Arquivo IES	Entre em contato com nosso departamento técnico para obter o arquivo IES de nossas luminárias: (54) 3522 – 5275
Condições de Operação	-30 à 50°C
Cor da Luminária	Cinza N6,5
Índice de reprodução de cores	>70
Temperatura de Cor	5000K
Grau de Proteção IP	IP 66
Grau de Proteção IK	IK 09
Fixação	Encaixe para tubos de Ø25mm à Ø60,3mm
Proteção contra Surto	Conforme norma ABNT ANSI C62,41; 10KV/10KA
THD	<10% Conforme Norma IEC 61000-3-2
Acionamento da Luminária***	Relé fotoelétrico ou shorting gap, conforme norma ABNT NBR 5123
Sistema de Tele gestão	Item opcional composto por base 7 pinos, conforme norma ANSI C136.41-2013
Driver**	Driver com sistema para dimerização e em conformidade com NBR 16026:2012 / NBR IEC 61347-2-13

**Desenho Técnico**

Modelo	Potência (W)*	Peso (Kg)	Dimensões (+/- 5mm)	Eficiência (lm/W)*	Fluxo (lm)*
LPI30OS-5	30	3,5	380x270x77	145	4350
LPI40OS-5	40	3,5	380x270x77	145	5800
LPI50OS-5	50	3,5	380x270x77	145	7250
LPI60OS-5	60	3,5	380x270x77	145	8700
LPI80OS-5	80	3,5	380x270x77	145	11600
LPI100OS-5	100	3,5	431x270x80	145	14500
LPI120OS-5	120	5,5	431x270x80	145	17400
LPI150OS-5	150	5,5	431x270x80	145	21750
LPI180OS-5	180	5,5	507x264x98	145	26100
LPI200OS-5	200	5,5	507x264x98	145	29000

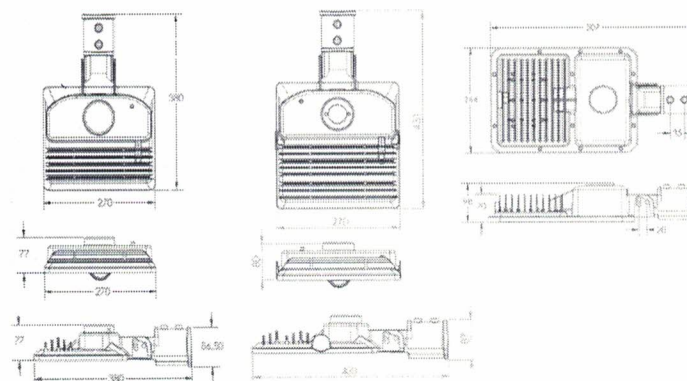

## Recomendações iniciais

- A instalação deve ser efetuada por em conformidade com a Norma 5410-Instalações elétricas de baixa tensão e a NR10-Segurança em instalações e serviços em eletricidade.
- Para instalação do equipamento, siga as recomendações referente a fixação da luminária e diagrama elétrico do produto.
- Caso haja necessidade de manutenção o produto deve ser encaminhado a assistência técnica do fabricante.

### Fixação da luminária

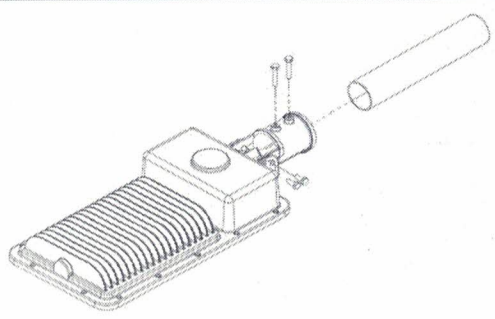

A alteração do ângulo de fixação da luminária, deve ser feita através do afrouxamento dos parafusos existentes na articulação.

IMAGEM MERAMENTE ILUSTRATIVA

<p>Luminárias para serviços severos</p>	<p>Substituir qualquer blindagem protetora quebrada</p>	<p>Luminárias não adequadas para montagem direta sobre superfícies normalmente inflamáveis.</p>	<p>Luminárias não adequadas para montagem coberta por isolante térmico.</p>
---	---	---	---

### Acionamento da Luminária

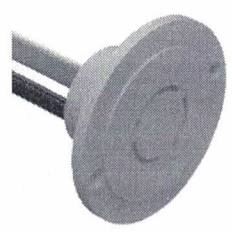

N3

Tomada para fotocélula 3 pinos

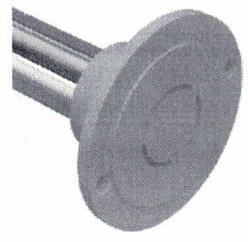

N7

Tomada para Telegestão 7 pinos

Nota: Caso não seja seguida as orientações prescritas, havendo a caracterização de instalação inadequada isso implica na perda da garantia do produto!

- Montagem em poste ou braço com diâmetro de 25mm à 60,3mm.
- Torque aplicado de 13N.m nos parafusos que fixam a luminária ao suporte.
- Manter distância mínima de 1 metro entre luminária e outro objeto (Norma NBR 60598, Item 3.3.3)

### Rede de Alimentação

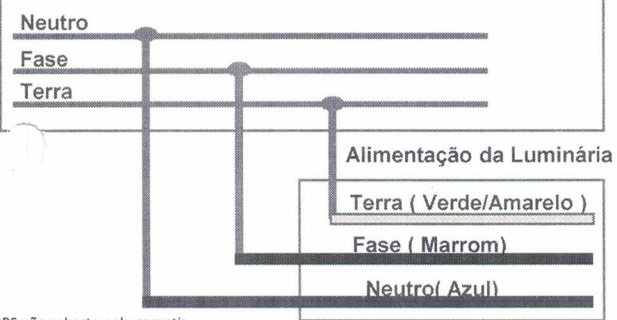

O NÃO ATERRAMENTO DO EQUIPAMENTO ACARRETERÁ NA PERDA DA GARANTIA!

- Verificar a tensão correta correspondente de entrada para a luminária.
- Se o cabo ou cordão externo flexível desta luminária for danificado, ele deve ser substituído por um cabo ou cordão especial disponível exclusivamente pelo fabricante ou pelo serviço técnico.
- Conexão na rede elétrica 3x1,0 mm.

DPS não coberto pela garantia  
 \*Tolerância +/-10%  
 \*\*Potência do Driver varia de acordo com a potência da luminária  
 \*\*\* Obrigatório o uso de Relé Térmico ou Eletrônico.

• O design e as especificações estão sujeitos a alterações sem aviso prévio para fins de melhoria na qualidade.

### Etiqueta ENCE

<p>ENERGIA          30 (W)          145 (lm/W)          77.000 (lm)</p>	<p>ENERGIA          40 (W)          145 (lm/W)          77.000 (lm)</p>	<p>ENERGIA          50 (W)          145 (lm/W)          77.000 (lm)</p>	<p>ENERGIA          60 (W)          145 (lm/W)          77.000 (lm)</p>	<p>ENERGIA          80 (W)          145 (lm/W)          77.000 (lm)</p>
<p>ENERGIA          100 (W)          145 (lm/W)          77.000 (lm)</p>	<p>ENERGIA          120 (W)          145 (lm/W)          77.000 (lm)</p>	<p>ENERGIA          150 (W)          145 (lm/W)          77.000 (lm)</p>	<p>ENERGIA          180 (W)          145 (lm/W)          77.000 (lm)</p>	<p>ENERGIA          200 (W)          145 (lm/W)          77.000 (lm)</p>

145  
8



# Certificado de Conformidade de Produto

Certificate of Conformity of the Product

Certificado n° *Certificate number:* 2102421  
Contrato n° *Contract number:* 2020ELE039  
Modelo da Certificação *Certification Model:* Modelo 5  
Data emissão *Date of issue:* 09/02/2021  
Validade deste Certificado *Expiry date:* 09/02/2025  
Página *Page:* 01/04  
Revisão *Review:* 01  
Certificado de Conformidade válido somente acompanhado das páginas 01 a 04

## CATA Certificadora

Organismo de Certificação Acreditado pela Coordenação Geral de Acreditação – CGCRE vinculada ao Instituto Nacional de Metrologia, Qualidade e Tecnologia INMETRO. *Certification Body accredited by the General Coordination of Accreditation – CGCRE, linked to the National Institute of Metrology, Quality and Technology INMETRO.*

Certifica a Empresa Fabricante *Manufacturer Company*

## ESB Indústria e Comércio de Eletro Eletrônicos LTDA

Rua Armelindo Fabian, nº 395 – Bairro Agrícola – CEP 99714-500 – Erechim – RS  
CNPJ: 13.348.127/0001-48

Nome Fantasia *Fantasy Name*

## ESB Automação

Para o seguinte Escopo / Produtos(s) *Scope / Products*

## Luminárias para Iluminação Pública Viária

Luminária Pública para iluminação viária Tecnologia LED  
Osram Duris S8 / IP66 / 77.000 horas

Referência Técnica/Legal *Regulation*

## Portarias INMETRO Nº 118 de 06/03/2015 e Nº 20 de 15/02/2017

São Paulo, 07 de abril de 2021.

  
CREA-SP 0601860304 S1QC Nº 29091  
Sergio Constantino  
Diretor de Certificação - CATA Certificadora

## CATA Certificadora

Sergio Constantino  
Executivo Sênior  
*Senior business analyst*

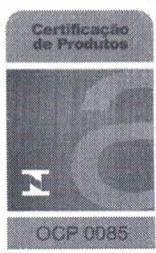

A validade deste Certificado de Conformidade está atrelada à realização das avaliações de manutenção e tratamento de possíveis não conformidades de acordo com as orientações do CATA Certificadora previstas no Relatório de Avaliação da Conformidade – RAC – específico. Para verificação da condição atualizada de regularidade deste Certificado de Conformidade deve ser consultado o banco de dados de produtos e serviços certificados do Inmetro. Este Certificado está vinculado ao endereço e contrato acima descrito. *The validity of this Certificate of Conformity is tied to the performance of the maintenance and treatment evaluations of possible nonconformities according to the CATA Certificadora guidelines provided in the specific RAC - Conformity Assessment Report in order to verify the updated condition of regularity of this Certificate of Conformity, the database of certified products and services of Inmetro, must be consulted. This Certificate is bound to the address and contract described above.*

CATA Certificadora – Organismo de Certificação de Produto – OCP 0085 – Acreditado CGCRE

Rua Henrique Dumont, 197 Tatuapé 03320-040 | São Paulo | SP  
Tel.: 11 2098 0317 | contatoccp@cata.com.br | www.cata.com.br

146  
8



# Certificado de Conformidade de Produto

Certificate of Conformity of the Product

Empresa Fabricante *Manufacturer Company*  
**ESB Indústria e Comércio de Eletro Eletrônicos LTDA**  
 Rua Armelindo Fabian, nº 395 – Bairro Agrícola – CEP 99714-500 – Erechim – RS  
 CNPJ: 13.348.127/0001-48

Nome Fantasia *Fantasy Name*  
**ESB Automação**

Escopo / Produtos (s) *Scope / Products*  
**Luminárias para Iluminação Pública Viária**  
 Luminária Pública para Iluminação Viária Tecnologia LED  
 OSRAM DURIS S8 / IP66 / 77.000 Horas

Referência Técnica/Legal *Regulation*  
 Portarias INMETRO N° 118 de 06/03/2015 e N° 20 de 15/02/2017

Certificado n° *Certificate number*: 2102421  
 Contrato n° *Contract number*: 2020ELE039  
 Modelo da Certificação *Certification Model*: Modelo 5  
 Data emissão *Date of issue*: 09/02/2021  
 Validade deste Certificado *Expiry date*: 09/02/2025  
 Página *Page*: 02/04  
 Revisão *Review*: 01

## Luminárias para Iluminação Pública Viária *Fixtures for Roadway Lighting*

Luminária Pública para iluminação viária Tecnologia Osram Duris S8 / IP66 / 77.000 horas  
*Public luminaire for street lighting LED technology Osram Duris S8 / IP66 / 77.000 horas*

Marca <i>Brand</i>	Modelo ou Código <i>Model or Code</i>	Descrição <i>Description</i>					Código de Barras <i>Bar Codes</i>
		Potência <i>Power</i>	Fluxo Luminoso <i>Luminous Flux</i>	Eficiência luminosa <i>Luminous efficiency</i>	Fator de Potência <i>Power factor</i>	TCC(K) <i>TCC(K)</i>	
ESB LIGHT	LUMINÁRIA POSTE INJETADA LED LPI30OS-5	30 W	/ 4350 lm	/ 145 lm/W	/ ≥ 0,98	/ 5000 K	-----
ESB LIGHT	LUMINÁRIA POSTE INJETADA LED LPI40OS-5	40 W	/ 5800 lm	/ 145 lm/W	/ ≥ 0,98	/ 5000 K	-----
ESB LIGHT	LUMINÁRIA POSTE INJETADA LED LP150OS-5	50 W	/ 7250 lm	/ 145 lm/W	/ ≥ 0,98	/ 5000 K	-----
ESB LIGHT	LUMINÁRIA POSTE INJETADA LED LPI60OS-5	60 W	/ 8700 lm	/ 145 lm/W	/ ≥ 0,98	/ 5000 K	-----
ESB LIGHT	LUMINÁRIA POSTE INJETADA LED LPI180OS-5	180 W	/ 26100 lm	/ 145 lm/W	/ ≥ 0,98	/ 5000 K	-----

Nota: Relatório de ensaio provisório n° \*REL EM 13494/2020 Laboratório Lactec - LAC- CRL 0287.  
*Note: Test report no. REL EM 13494/2020 Laboratório Lactec - LAC- CRL 0287.*

Avaliação do SGQ Fabricante: ESB Indústria e Comércio de Eletro Eletrônicos LTDA datado de 13/02/2020.  
*Evaluation of the QMS Manufacturer: ESB Indústria e Comércio de Eletro Eletrônica LTDA dated 2020/13/02.*

Revisão *Review*: 01  
 Data *Date*: 07/04/2021.  
 Página *Page*: 01/05.

Descrição *Description*: Alteração da Razão Social de ESB INDÚSTRIA E COMÉRCIO DE ELETRO ELETRÔNICOS EIRELI para ESB Indústria e Comércio de Eletro Eletrônicos LTDA

A validade deste Certificado de Conformidade está atrelada à realização das avaliações de manutenção e tratamento de possíveis não conformidades de acordo com as orientações do CATA Certificadora previstas no Relatório de Avaliação da Conformidade – RAC – específico. Para verificação da condição atualizada de regularidade deste Certificado de Conformidade deve ser consultado o banco de dados de produtos e serviços certificados do Inmetro. Este Certificado está vinculado ao endereço e contrato acima descrito. *The validity of this Certificate of Conformity is tied to the performance of the maintenance and treatment evaluations of possible nonconformities according to the CATA Certificadora guidelines provided in the specific RAC - Conformity Assessment Report. In order to verify the updated condition of regularity of this Certificate of Conformity, the database of certified products and services of Inmetro must be consulted. This Certificate is bound to the address and contract described above.*

447  
8



# Certificado de Conformidade de Produto

Certificate of Conformity of the Product

Certificado n° Certificate number: 2102421  
 Contrato n° Contract number: 2020ELE039  
 Modelo da Certificação Certification Model: Modelo 5  
 Data emissão Date of issue: 09/02/2021  
 Validade deste Certificado Expiry date: 09/02/2025  
 Página Page: 03/04  
 Revisão Review: 01

ANEXO DA PORTARIA INMETRO N° 20/2017

## ANEXO D - MODELO DA PLANILHA DE ESPECIFICAÇÕES TÉCNICAS

	PROGRAMA BRASILEIRO DE ETIQUETAGEM LUMINÁRIAS DE ILUMINAÇÃO PÚBLICA VIÁRIA LÂMPADAS DE DESCARGA E TECNOLOGIA LED	ETIQUETAGEM PET/002-LED	
	PLANILHA DE ESPECIFICAÇÕES TÉCNICAS	DATA APROVAÇÃO: DEZ/2016	ORIGEM: INMETRO
		REVISÃO: 00	DATA ÚLTIMA REVISÃO: DEZ/2016

01 - DENOMINAÇÃO COMERCIAL	
MARCA	ESB LIGHT
FORNECEDOR	ESB INDÚSTRIA E COMÉRCIO DE ELETRO ELETRÔNICOS LTDA
FABRICANTE	ESB INDÚSTRIA E COMÉRCIO DE ELETRO ELETRÔNICOS LTDA

02 - IDENTIFICAÇÃO DA FAMÍLIA	
FAMÍLIA (*)	LUMINÁRIA PÚBLICA PARA ILUMINAÇÃO VIÁRIA TECNOLOGIA LED TECNOLOGIA LED / OSRAM DURIS S8 / IP66 / 77.000 HORAS
MARCA/MODELO DO LED	OSRAM DURIS S8
TIPO DE LUMINÁRIA	TECNOLOGIA LED
VIDA DECLARADA (h)	77.000

(\*) Composição do Código da Família:  
 LUMINÁRIA TECNOLOGIA LED: Tipo de Luminária / Marca e Modelo do LED / IP da Luminária / Vida declarada nominal  
 LUMINÁRIA COM LÂMPADA DE DESCARGA: Tipo de Luminária / Tipo de Luminária / Tipo de refrator e difusor / Vida declarada nominal

CÓDIGO DE BARRAS	MODELO	TENSÃO DE ENSAIO (V)	FREQ. (HZ)	POTÊNCIA (W)	FATOR DE POTÊNCIA	FLUXO LUMINOSO (lm)	RENDIMENTO ÓTICO (***) (%)	EE (**)	IRC	ICC (lx)	Nº RELATÓRIO ENSAIO LABORATORIO
-----	LUMINÁRIA POSTE INJETADA LED LPI300S-5	127 ~ 277	50/60	30	≥ 0,98	4350	---	145	70	5000	*REL EM 13494/2020
-----	LUMINÁRIA POSTE INJETADA LED LPI400S-5	127 ~ 277	50/60	40	≥ 0,98	5800	---	145	70	5000	*REL EM 13494/2020
-----	LUMINÁRIA POSTE INJETADA LED LPI500S-5	127 ~ 277	50/60	50	≥ 0,98	7250	---	145	70	5000	*REL EM 13494/2020
-----	LUMINÁRIA POSTE INJETADA LED LPI600S-5	127 ~ 277	50/60	60	≥ 0,98	8700	---	145	70	5000	*REL EM 13494/2020
-----	LUMINÁRIA POSTE INJETADA LED LPI800S-5	127 ~ 277	50/60	180	≥ 0,98	26100	---	145	70	5000	*REL EM 13494/2020

(\*\*) EE - Eficiência Energética. (\*\*\*) Aplicável somente para Luminárias com lâmpadas de descarga

03 - DATA	04 - CARIMBO E ASSINATURA
-----------	---------------------------

	Divisão de Programas de Avaliação da Conformidade - DIPAC/DCONF Programa Brasileiro de Etiquetagem - PBE Endereço: Rua da Estrela, 67 - 2º andar - Rio Comprido - Rio de Janeiro - RJ CEP: 20.251-900 Telefones: (021) 3216-1006/1091 - Fax: (021) 3216-1093 E-mail: <a href="mailto:dipac@inmetro.gov.br">dipac@inmetro.gov.br</a>	

Planilha PET emitida pelo laboratório de ensaios identificado no documento. PET SpreadSheet issued by the testing laboratory identified in the document.



248  
8



# Certificado de Conformidade de Produto

Certificate of Conformity of the Product

## Etiquetas ENCE dos produtos Certificados

Conforme descrição na página 2  
Label ENCE of the certified products  
According to description on page 2

Certificado n° Certificate number: 2102421  
Contrato n° Contract number: 2020ELE039  
Modelo da Certificação Certification Model: Modelo 5  
Data emissão Date of issue: 09/02/2021  
Validade deste Certificado Expiry date: 09/02/2025  
Página Page: 04/04  
Revisão Review: 01

Modelo de etiqueta ENCE com dados fornecidos pelo detentor da Certificação Models of labels ENCE provided for the applicant

<p><b>ENERGIA</b> ILUMINAÇÃO PÚBLICA VIÁRIA</p> <p>Fornecedor Marca Modelo Tipo (Lâmpada de Descarga ou Tecnologia LED)</p> <p>Mais eficiente</p> <p><b>A</b></p> <p>Menos eficiente</p> <p>Potência: 30 (W) Eficiência Luminosa: 145 (lm/W) Vida Declarada Nominal: 77.000 (h)</p> <p>PROCEL PROGRAMA BRASILEIRO DE ETIQUETAGEM INMETRO Registro 000034040</p> <p>Instruções de instalação e recomendações de uso, leia o Manual do usuário</p>	<p><b>ENERGIA</b> ILUMINAÇÃO PÚBLICA VIÁRIA</p> <p>Fornecedor Marca Modelo Tipo (Lâmpada de Descarga ou Tecnologia LED)</p> <p>Mais eficiente</p> <p><b>A</b></p> <p>Menos eficiente</p> <p>Potência: 40 (W) Eficiência Luminosa: 145 (lm/W) Vida Declarada Nominal: 77.000 (h)</p> <p>PROCEL PROGRAMA BRASILEIRO DE ETIQUETAGEM INMETRO Registro 000034040</p> <p>Instruções de instalação e recomendações de uso, leia o Manual do usuário</p>	<p><b>ENERGIA</b> ILUMINAÇÃO PÚBLICA VIÁRIA</p> <p>Fornecedor Marca Modelo Tipo (Lâmpada de Descarga ou Tecnologia LED)</p> <p>Mais eficiente</p> <p><b>A</b></p> <p>Menos eficiente</p> <p>Potência: 50 (W) Eficiência Luminosa: 145 (lm/W) Vida Declarada Nominal: 77.000 (h)</p> <p>PROCEL PROGRAMA BRASILEIRO DE ETIQUETAGEM INMETRO Registro 000034040</p> <p>Instruções de instalação e recomendações de uso, leia o Manual do usuário</p>
<p>Código Code: LUMINÁRIA POSTE INJETADA LED LPI300S-5</p> <p><b>ENERGIA</b> ILUMINAÇÃO PÚBLICA VIÁRIA</p> <p>Fornecedor Marca Modelo Tipo (Lâmpada de Descarga ou Tecnologia LED)</p> <p>Mais eficiente</p> <p><b>A</b></p> <p>Menos eficiente</p> <p>Potência: 60 (W) Eficiência Luminosa: 145 (lm/W) Vida Declarada Nominal: 77.000 (h)</p> <p>PROCEL PROGRAMA BRASILEIRO DE ETIQUETAGEM INMETRO Registro 000034040</p> <p>Instruções de instalação e recomendações de uso, leia o Manual do usuário</p>	<p>Código Code: LUMINÁRIA POSTE INJETADA LED LPI400S-5</p> <p><b>ENERGIA</b> ILUMINAÇÃO PÚBLICA VIÁRIA</p> <p>Fornecedor Marca Modelo Tipo (Lâmpada de Descarga ou Tecnologia LED)</p> <p>Mais eficiente</p> <p><b>A</b></p> <p>Menos eficiente</p> <p>Potência: 180 (W) Eficiência Luminosa: 145 (lm/W) Vida Declarada Nominal: 77.000 (h)</p> <p>PROCEL PROGRAMA BRASILEIRO DE ETIQUETAGEM INMETRO Registro 000034040</p> <p>Instruções de instalação e recomendações de uso, leia o Manual do usuário</p>	<p>Código Code: LUMINÁRIA POSTE INJETADA LED LP1500S-5</p>

*[Signature]*  
CATA-SP 049160231-1 SROCC Nº 72091  
Serviço Especializado  
Diretor de Certificação - CATA Certificadora



Relatório de ensaio emitido sob a responsabilidade de:

# intertek

Total Quality. Assured.

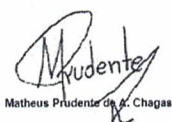

149  
8

RELATÓRIO DE ENSAIO Portaria Inmetro nº 20 de 15/02/2017 Regulamento técnico da qualidade para luminária para iluminação pública viária	
Número do relatório.....:	LITE 050-06-2021 Rev.00
Data de emissão.....:	19 de abril de 2021
Número total de páginas.....:	10 páginas
Testado por (+ assinatura).....:	Matheus Prudente de A. Chagas  Matheus Prudente de A. Chagas
Aprovado por (+ assinatura).....:	Claudinei de Souza Leite  Claudinei de Souza Leite
Laboratório de ensaios.....:	<b>Intertek do Brasil Inspeções Ltda.</b>
Endereço.....:	Av. Senador Roberto Simonsen, 1302 – Térreo - Cerâmica - São Caetano do Sul - SP
Nome do solicitante.....:	<b>ESB Indústria E Comércio De Eletro Eletronicos Eireli</b>
Endereço.....:	Rua Armelindo Fabian, 395 - Erechim – RS
Nome do Fabricante.....:	<b>ESB Indústria E Comércio De Eletro Eletronicos Eireli</b>
Endereço.....:	Rua Armelindo Fabian, 395 - Erechim – RS
Proposta comercial.....:	ITK LAB 0164-20 REV02
<b>Especificações de ensaio:</b>	
Norma.....:	Portaria nº. 20, de 15 de fevereiro de 2017



150  
4**Observações:**

"(Veja anexo #)" refere-se a informações adicionais anexados ao relatório.

"(Ver tabela em anexo)" refere-se a uma tabela anexada ao relatório.

**Ao longo deste relatório a(o)  vírgula/  ponto será utilizado como separador decimal.**

**Os resultados dos Ensaios apresentados neste relatório referem-se apenas ao objeto ensaiado, não sendo extensíveis a qualquer outra amostra ou lote de amostras .**

**Este relatório somente poderá ser reproduzido na íntegra, e com a autorização por escrito do laboratório de ensaio da Intertek do Brasil .**

**Os ensaios realizados e apresentados neste relatório foram passados ao laboratório pelo solicitante dos ensaios, sendo que o laboratório de ensaios da Intertek do Brasil não indicou ao solicitante a execução de nenhum ensaio.**

**A amostra ensaiada foi enviada ao laboratório de ensaios da Intertek do Brasil pelo solicitante, sendo que o laboratório não é responsável pela representação da amostra perante lotes ou processos de fabricação.**

**A regra de decisão empregada será sem a consideração da estimativa de incerteza de medição.**

Possíveis vereditos dos ensaios:	
- Item não se aplica a amostra ensaiada .....	N/A (Não aplicável)
- Amostra cumpre com os requisitos do ensaio.... :	P (Conforme)
- Amostra não cumpre com os requisitos do ensaio :	F (Não conforme)
- Ensaio não contratado ou não realizado.....:	N/R (Não realizado ou contratado)